

**WALTON**  
It's our product

মাইক্রোওয়েভ ওভেন  
ওয়ারেন্টি কার্ড ও ব্যবহারবিধি

Achieved by Walton HIL



ISO 9001: 2015, ISO 14001: 2015 &  
ISO 45001: 2018 Certified Company

ওয়ালটন সার্ভিস ম্যানেজমেন্ট সিস্টেম (সেন্ট্রাল)

চন্দ্রা, কালিয়াকৈর, গাজীপুর, বাংলাদেশ, e-mail: support@waltonbd.com

সকলের জন্য উন্নত গ্রাহকসেবা নিশ্চিত করার লক্ষ্যে ঠিকানা  
ও অন্যান্য তথ্যাবলি পরিবর্তন হতে পারে।

যেকোনো সার্ভিস/তথ্যের জন্য যোগাযোগ করুন: 16267 অথবা 09612316267



মডেল: **WMWO-M28EGN**

ক্যাপাসিটি: ২৮ লিটার

মাইক্রোওয়েভ ওভেনটি ব্যবহারের পূর্বে নির্দেশনাগুলো সতর্কতার সাথে পড়ুন এবং  
যত্ন সহকারে সংরক্ষণ করুন। নির্দেশনাগুলো যথাযথভাবে অনুসরণ করলে  
ওভেনটি আপনাকে অনেক বছর ভালো সেবা দিবে।



waltonbd.com

১. মাইক্রোওয়েভ শক্তির অত্যধিক সম্ভাব্য প্রতিফলন এড়াতে সতর্কতা	১
২. গুরুত্বপূর্ণ নিরাপত্তা নির্দেশনাসমূহ	২-৪
৩. ব্যক্তিগত ঝুঁকি এড়াতে করণীয়	৫
৪. পরিষ্কারকরণ	৬
৫. মাইক্রোওয়েভ ওভেনে যেসব উপাদান ব্যবহার করতে পারবেন	৭
৬. মাইক্রোওয়েভ ওভেনে যেসব উপাদান পরিহার করতে হবে	৭
৭. ওভেনের যন্ত্রাংশ	৮
৮. কাউন্টার টপ ইন্সটলেশন	৯
৯. পরিচালনার নির্দেশনাবলি	১০-১৫
১০. ট্রাবল স্যুটিং	১৬

ক. এই ওভেনটির দরজা খোলা রেখে চালানোর চেষ্টা করবেন না, এতে মাইক্রোওয়েভ শক্তির ক্ষতিকর প্রভাব ফেলতে পারে। এটা গুরুত্বপূর্ণ যে, সেফটি ইন্টারলকটি ভাঙা বা পরিবর্তন করা যাবেনা।

খ. ওভেনটির দরজা ও সামনের মুখের মাঝখানে কোন কিছু রাখা যাবেনা অথবা কোন ময়লা বা পারিষ্কারক ওভেনটির সীলিং সারফেসের উপরে যেন না জমে।

গ. যদি দরজা অথবা দরজার সিল ভালোমত না লাগে তাহলে ওভেনটি একজন দক্ষ ব্যক্তি দ্বারা মেরামত না করা পর্যন্ত চালানো যাবে না।

**সংযোজন:**

যদি যন্ত্রপাতিগুলো পরিচ্ছন্নতার সঠিক নিয়মে পরিচালিত না হয় তবে ওভেনটির উপরিপৃষ্ঠের ক্ষতি হতে পারে যা যন্ত্রটির স্থায়িত্বের উপর প্রভাব ফেলতে পারে এবং একটি বিপজ্জনক অবস্থা তৈরি হতে পারে।

স্পেসিফিকেশন	
মডেল	WMWO-M28EGN
রেটেড ভোল্টেজ	230V~ 50Hz
রেটেড ইনপুট পাওয়ার (মাইক্রোওয়েভ)	১৪৫০ ওয়াট
রেটেড আউটপুট পাওয়ার (মাইক্রোওয়েভ)	৯০০ ওয়াট
রেটেড ইনপুট পাওয়ার (গ্রিল)	১০০০ ওয়াট
ওভেন ধারণ ক্ষমতা	২৮ লিটার
টার্নটেবিল ডায়ামিটার	৩১৫ মিঃ মিঃ
পরিমাপ	৪৮৫ x ৩৮৩ x ২৯২.৫ মিঃ মিঃ
মোট ওজন	১৪.৫ কেজি (প্রায়)

যন্ত্রটি ব্যবহারের সময় আগুন, বৈদ্যুতিক শক, আঘাত অথবা অত্যধিক মাইক্রোওয়েভ ওভেন শক্তির প্রতিফলনের ঝুঁকি কমাতে নিম্নোক্ত মৌলিক সতর্কতা অনুসরণ করুন।

১. সতর্কতা: তরল বোতলজাত, খাবারের ক্যান এবং অন্যান্য খাদ্য বন্ধ/বন্ধ করা পাত্রে গরম করা উচিত না, কারণ এগুলো বিস্ফোরণ ঘটানোর জন্য দায়ী।
২. সতর্কতা: একজন দক্ষ ব্যক্তি ছাড়া যন্ত্রটির যেকোনো সেবা বা মেরামতের কাজ বিপজ্জনক, যন্ত্রটির কভার মাইক্রোওয়েভ শক্তির বিকিরণ থেকে সকলকে নিরাপত্তা দেয়। সুতরাং দক্ষ ব্যক্তি ছাড়া এটি না খোলাই উত্তম।
৩. এই যন্ত্রটি ৮ বছরের অধিক যেকোনো শিশু বা ব্যক্তি যারা শারীরিকভাবে অক্ষম, মানসিক ভারসাম্যহীন, অনভিজ্ঞ ও অদক্ষ ব্যক্তির বা ব্যবহার করতে পারবেন, যদি তাদেরকে নিরাপত্তাসহ যন্ত্রটির ব্যবহার, রক্ষণাবেক্ষণ বা নির্দেশনা সঠিকভাবে দেয়া হয়ে থাকে এবং বুঝে যে এর সাথে বিপদ জড়িত আছে।
৪. যন্ত্রটি এবং ইহার তার শিশুদের নাগালের বাইরে রাখুন।
৫. শুধুমাত্র মাইক্রোওয়েভ ওভেনের জন্য উপযুক্ত পাত্র ব্যবহার করুন।
৬. ওভেনটি নিয়মিত পরিষ্কার ও উচ্ছিষ্ট খাদ্য জমাট দূর করা উচিত।
৭. অবশ্যই ‘মাইক্রোওয়েভ শক্তির অত্যধিক প্রতিফলন এড়াতে সতর্কতা’ পড়ুন এবং অনুসরণ করুন।
৮. প্লাস্টিক অথবা কাগজের পাত্রে খাবার গরম করার সময় ওভেনের দিকে লক্ষ্য রাখুন, কারণ অগ্নিকাণ্ডের সম্ভাবনা থাকতে পারে।
৯. যদি ধোঁয়া নির্গত হয় তবে যন্ত্রটি বন্ধ করুন ও প্লাগটি খুলে দিন এবং অগ্নিশিখা রোধ করতে দরজাটি বন্ধ রাখুন।
১০. খাবার অতিরিক্ত ওভেনের ভেতরের যায়গা ব্যবহার করবেন না।
১১. সংরক্ষণের জন্য রুটি, বিস্কুট ইত্যাদি ওভেনের ভেতর রাখবেন না।
১২. কাগজ এবং প্লাস্টিকের পাত্র বা ব্যাগ রাখার পূর্বে এদের বাঁধন এবং ধাতুর হাতল অপসারণ করুন।
১৩. শুধুমাত্র প্রদত্ত নির্দেশনা অনুযায়ী ওভেনটি স্থাপন করুন।
১৪. খোসায়ুক্ত ডিম এবং সম্পূর্ণ সিদ্ধ ডিম মাইক্রোওয়েভ ওভেনে গরম করা উচিত না। কারণ এতে বিস্ফোরণ ঘটতে পারে, এমনকি মাইক্রোওয়েভের উত্তাপ বন্ধ হওয়ার পরেও।

১৫. এই ওভেনটি গৃহস্থালি এবং অনুরূপ কাজের জন্য ব্যবহৃত হয়, যেমন:

- দোকান অফিস এবং অন্যান্য কর্ম পরিবেশের কর্মচারীদের রান্নাঘরের জন্য।
- হোটেল, মোটেল এবং অন্যান্য আবাসিক পরিবেশের ক্লায়েন্টদের জন্য।
- ফার্ম হাউজের জন্য
- পারিবারিক পরিবেশের জন্য।

১৬. যদি সাপ্লাই তারটি ক্ষতিগ্রস্ত হয় তবে বিপদ এড়াতে প্রস্তুতকারক এবং সেবা প্রতিনিধি অথবা অনুরূপ দক্ষ ব্যক্তি দ্বারা প্রতিস্থাপন করতে হবে।

১৭. যন্ত্রটি ঘরের বাহিরে ব্যবহার করবেন না বা ফেলে রাখবেন না।

১৮. যন্ত্রটি পানি, সঁয়াতসেঁতে জায়গা বা সুইমিং পুলের পাশে ব্যবহার করবেন না।

১৯. যন্ত্রটি চালানো অবস্থায় এর উপরিপৃষ্ঠের তাপমাত্রা বেড়ে যেতে পারে। যন্ত্রটি চললে তাপমাত্রা বৃদ্ধি পাবেই। ওভেনের উপরিপৃষ্ঠ বা অন্য কোনো অংশ কোনো কাপড় বা অন্য কিছু দিয়ে ঢেকে রাখবেন না। এতে বায়ু সঞ্চালন বিঘ্নিত হবে।

২০. কর্ডটি টেবিল বা কাউন্টারের কিনারে ঝুলতে দেবেন না।

২১. চুলাটি পরিচ্ছন্ন অবস্থায় পরিচালনায় ব্যর্থ হলে বিপজ্জনক অবস্থার সৃষ্টি হতে পারে এবং ওভেনটির স্থায়িত্বের উপর প্রভাব পড়তে পারে।

২২. ফিডিং বোতল এবং বেবি ফুড পাত্রের উপাদান সমূহ ঝাঁকিয়ে দিন এবং খাবারের তাপমাত্রা পরীক্ষা করে নিন যাতে মুখ/জিব পুড়ে না যায়।

২৩. বেভারেজের মাইক্রোওয়েভ হিটিং দেবীতে হতে পারে। তাই পাত্রগুলো সতর্কতার সাথে লক্ষ্য করতে হবে।

২৪. যন্ত্রটি তাদের জন্য নয় যারা শিশু, শারীরিকভাবে অক্ষম, মানসিক ভারসাম্যহীন, অনভিজ্ঞ ও অদক্ষ। যদি তাদেরকে যন্ত্রটি ব্যবহার, রক্ষণাবেক্ষণ বা নির্দেশনা দেয়া না হয়ে থাকে।

২৫. শিশুদের প্রতি লক্ষ্য রাখা উচিত যাতে তারা যন্ত্রটি নিয়ে খেলা না করে।

২৬. যন্ত্রটি বাহ্যিক কোনো টাইমার বা রিমোট কন্ট্রোল দ্বারা পরিচালিত হয় না।

২৭. যন্ত্রটি ব্যবহারের সময় প্রবেশযোগ্য অংশ গরম হতে পারে। তাই শিশুদের দূরে রাখুন।
২৮. স্টিম ক্লিনার ব্যবহার করবেন না।
২৯. যন্ত্রটি ব্যবহারের সময় গরম হয়। সতর্ক থাকবেন যাতে ওভেনের ভেতরের কোনো অংশের সাথে স্পর্শ না লাগে। বিশেষত উপরের কয়েলের সাথে হাত যেন না লাগে।
৩০. শুধুমাত্র এই ওভেনটির জন্য প্রস্তাবিত তাপমাত্রা প্রোব (Temperature probe) ব্যবহার করুন। (বিশেষ কিছু মডেলের ওভেনের জন্য প্রোব দেয়া হয়)।
৩১. যন্ত্রটি এবং ইহার প্রবেশযোগ্য অংশগুলো ব্যবহারের সময় উত্তপ্ত হয়। সতর্ক থাকবেন যাতে চুলার কোন গরম অংশে স্পর্শ না লাগে। ৮ বছরের নীচের শিশুদের দূরে রাখুন যদি তাদেরকে সবসময় তত্ত্ববধান না করা হয়।
৩২. সতর্কতা: মাইক্রোওয়েভ ওভেনটি এটির সজ্জিত দরজার মাধ্যমে পরিচালনা করুন। (কিছু ওভেনের সাথে একটি সজ্জিত দরজা থাকে)।
৩৩. ওভেন এরূপভাবে স্থাপন করতে হবে যেন পেছনে দেয়াল থাকে।
৩৪. মাইক্রোওয়েভ ওভেনটি র‍্যাক বা আলমারিতে স্থাপন করবেন না।
৩৫. মাইক্রোওয়েভ ওভেনটি হচ্ছে খাবার এবং পানীয় গরম করার জন্য। খাবার অথবা কাপড় শুকানো, প্যাড, স্লিপার, স্পঞ্জ, ভেজা কাপড় বা অনুরূপ কিছু গরম করলে দুর্ঘটনা অথবা অগ্নিকাণ্ডের ঝুঁকি বাড়াতে পারে।
৩৬. মাইক্রোওয়েভে রান্নার সময় খাদ্য ও পানীয়ের সাথে ধাতুর তৈরি পাত্র প্রবেশ করাবেন না।

বিশেষ দ্রষ্টব্য: ওভেনটি ১৬ এ্যাম্পিয়ারের সকেটে সংযোগ দেবেন

**গ্রাউন্ডিং ইন্সটলেশন:**

**বৈদ্যুতিক শক:** ওভেনের কিছু অভ্যন্তরীণ উপাদান স্পর্শের কারণে ব্যক্তিগত মারাত্মক ক্ষতি হতে পারে। তাই যন্ত্রটি খুলে ইন্সটলেশন করবেন না।

**সতর্কতা:**

১. গ্রাউন্ডিং-এর ভুল ব্যবহারের কারণে বৈদ্যুতিক শক হতে পারে।
২. যন্ত্রটি সঠিকভাবে গ্রাউন্ডিং এবং স্থাপিত হওয়ার আগ পর্যন্ত কোনো আউটলেটে সংযোগ দিবেন না।
৩. যন্ত্রটি গ্রাউন্ডেড করতে হবে। বৈদ্যুতিক শর্ট সার্কিটের ঘটনার সময় গ্রাউন্ডিং একটি অব্যাহতি প্রবাহ প্রদানের মাধ্যমে বৈদ্যুতিক শকের ঝুঁকি কমায়।

এই যন্ত্রটির গ্রাউন্ডিং কর্ড গ্রাউন্ডিং প্লাগের সাথে সজ্জিত থাকে। প্লাগটি ভালোভাবে আউটলেটে সংযুক্ত করতে হবে, যা সঠিকভাবে স্থাপিত এবং গ্রাউন্ডেড হয়েছে।

যদি গ্রাউন্ডিং নির্দেশনা সঠিকভাবে না বুঝে থাকেন বা যদি সন্দেহ হয় যে যন্ত্রটি সঠিকভাবে গ্রাউন্ডেড হয়েছে কিনা, তবে দক্ষ ইলেকট্রিশিয়ান অথবা সার্ভিসম্যানের সাথে পরামর্শ করুন।

যদি বাড়তি কর্ড ব্যবহারের প্রয়োজন হয় তবে ১টি 3-Wire Extension কর্ড ব্যবহার করুন।

একটি দীর্ঘ কর্ড থেকে জড়িত বিপদ কমাতে একটি শর্ট পাওয়ার সাপ্লাই কর্ড প্রদান করা হয়েছে।

যদি একটি লম্বা কর্ড সেট অথবা Extension তার ব্যবহার করা হয়:

১. কর্ড সেটটির চিহ্নিত বৈদ্যুতিক রেটিং অথবা Extension কর্ডটি, যন্ত্রটির বৈদ্যুতিক রেটিংয়ের সাথে মিল থাকতে হবে।
২. Extension কর্ডটি অবশ্যই 3-Wire কর্ড হতে হবে।
৩. দীর্ঘ কর্ডটি সাজিয়ে রাখা উচিত যাতে Counter-এর উপর বা টেবিলের কিনারে ঝুলে না থাকে, কারণ এটা শিশুদের দ্বারা বা অনিচ্ছাকৃতভাবে টান লেগে যেতে পারে।

নিশ্চিত হোন যন্ত্রটি পাওয়ার সাপ্লাই থেকে খোলা হয়েছে কিনা

- ব্যবহারের পর একটি ভেজা কাপড় দিয়ে ওভেনের ভেতরের অংশগুলো পরিষ্কার করুন।
- Accessories গুলো সাবানের পানিতে ধুয়ে রাখুন।
- দরজার ফ্রেম, সিল এবং পাশাপাশি অংশগুলো নোংরা হলে একটি ভেজা কাপড় দিয়ে পরিষ্কার করুন।
- কাঠিন, খসখসে পরিষ্কারক বা কোনো ধাতব স্কেপার দিয়ে ওভেনের গ্লাস ডোর পরিষ্কার করবেন না। এতে গ্লাসের উপর দাগ পড়ে যাবে যা গ্লাসটির ক্ষয় সাধন করতে পারে।
- পরিচ্ছন্নতা পরামর্শ: ওভেনের ভেতরের অংশ যেখানে খাবার রান্না করা হয়, সেটা সহজভাবে পরিষ্কার করা যায়;

একটি বাটিতে অর্ধেক লেবু রাখুন এবং তাতে ৩০০ মি.লি. পানি মেশান। তারপর মাইক্রোওয়েভে ১০০% পাওয়ারে ১০ মিনিট গরম করুন। একটি পরিষ্কার নরম শুকনো কাপড় দিয়ে মুছে ফেলুন।

**পাত্র ব্যবহারের সতর্কতা:**

ব্যক্তিগত আঘাতজনিত বিপদ:

একজন দক্ষ ব্যক্তি ছাড়া যন্ত্রটির যেকোনো কাজ বা মেরামতের কাজ করা অন্য যেকোনো ব্যক্তির জন্য বিপজ্জনক, একটি কভার সরানোর সাথে জড়িত যা মাইক্রোওয়েভ পাওয়ার প্রতিফলনের বিরুদ্ধে নিরাপত্তা দেয়।

নির্দেশনাগুলো দেখুন ‘যেসব জিনিস মাইক্রোওয়েভ ওভেনে ব্যবহার করতে পারবেন আর যেগুলো ব্যবহার করতে পারবেন না’।

কতিপয় ধাতুর পাত্র থাকতে পারে যা মাইক্রোওয়েভ ওভেনে ব্যবহার নিরাপদ নয়। যদি সন্দেহ থাকে তবে নিম্নোক্ত প্রণালী অনুসরণ করে পরীক্ষা করতে পারেন।

**পাত্র পরীক্ষা:**

- মাইক্রোওয়েভের উপযুক্ত একটি পাত্রে এক কাপ ঠান্ডা ২৫০ মি.লি. পানি নিন এবং সেই পাত্র নিয়ে সন্দেহ আছে তাসহ দুটি পাত্রই একত্রে ওভেনে স্থাপন করুন।
- সর্বোচ্চ পাওয়ারে যে পাত্র নিয়ে সন্দেহ ছিল, তা ১ মিনিট তাপ দিন।
- সতর্কতার সাথে পাত্রটি স্পর্শ করুন। যদি শূণ্য পাত্রটি গরম হয় তবে মাইক্রোওয়েভ ওভেনে তা ব্যবহার করবেন না।
- ১ মিনিটের বেশি রান্না করবেন না।

পাত্র	মন্তব্য
অ্যালুমিনিয়াম ফয়েল।	শুধুমাত্র ঢাকার কাজে ব্যবহার্য। মাংসের টুকরা এবং পোস্তি জাতীয় মাংসের টুকরা অতিরিক্ত রান্না থেকে সুরক্ষার জন্য ছোট এবং মসূন খন্ড ব্যবহার করা যেতে পারে। দেয়ালের খুব কাছে রাখলে বিদ্যুতের বলক তৈরি হতে পারে। চুলার দেয়াল থেকে ফয়েলটি কমপক্ষে ১ ইঞ্চি (২.৫ সে.মি.) দূরে রাখতে হবে।
ব্রাউনিং ডিস।	উৎপাদকের নির্দেশনা অনুসরণ করুন। ব্রাউনিং ডিসের নিচের অংশ Turntable থেকে কমপক্ষে ৩/১৬ ইঞ্চি (৫ মি.মি.) উপরে থাকবে। ভুল ব্যবহারের ফলে Turntable ভেঙে যেতে পারে।
ডিনারওয়্যার।	শুধুমাত্র মাইক্রোওয়েভ নিরাপদ পাত্র। উৎপাদকের নির্দেশনা অনুসরণ করুন। কর্কশ এবং ভাঙা পাত্র ব্যবহার করবেন না।
গ্লাস জার।	সর্বদাই ঢাকনা সরিয়ে রাখুন। শুধুমাত্র খাবার গরম করতে ব্যবহার করুন। অধিকাংশ কাঁচের পাত্র তাপরোধী নয় ফলে ভেঙে যেতে পারে।
গ্লাসওয়্যার।	শুধুমাত্র তাপ প্রতিরোধী কাঁচের পাত্র। কোনো ধাতব ট্রিম আছে কিনা তা নিশ্চিত করুন। ভাঙা পাত্র ব্যবহার করবেন না।
ওভেন কুকিং ব্যাগ।	উৎপাদকের নির্দেশনা অনুসরণ করুন। ধাতব বন্ধনীর সাথে রেখে ব্যাগের মুখ বন্ধ করবেন না। ধোঁয়া বের হতে ফাঁক রাখুন।
পেপার প্লেট এবং কাপ।	স্বল্প মেয়াদী রান্নায় ব্যবহারের জন্য। রান্না চলাকালীন সময়ে ওভেনের প্রতি অমনোযোগী হবেন না।
পেপার টাওয়েল।	খাবার ঢেকে পুনরায় গরম করতে বা চর্বি কমাতে ব্যবহার করুন। স্বল্প মেয়াদের জন্য ব্যবহার করুন।
পার্চমেন্ট পেপার।	ধোঁয়ার জন্য পানি ছিটানো প্রতিরোধে একটি ঢাকনা ব্যবহার করুন।
প্লাস্টিক।	শুধুমাত্র মাইক্রোওয়েভ উপযোগী পাত্র। উৎপাদকের নির্দেশনা অনুসরণ করুন। মাইক্রোওয়েভ উপযোগী/Microwave Safe চিহ্ন থাকবে পাত্রের গায়ে। কিছু প্লাস্টিক পাত্র খাবার গরম হওয়ার সাথে সাথে নরম হয়ে যায়। বয়লিং ব্যাগ এবং শক্তভাবে বন্ধ করা প্লাস্টিক ব্যাগসমূহ প্যাকেজের নির্দেশনা অনুসারে ফালি, ছিদ্র করা উচিত।
প্লাস্টিক মোড়ক।	মাইক্রোওয়েভ উপযোগী/Microwave Safe চিহ্ন থাকবে। রান্নার সময় খাবারকে ভেজা রাখতে ঢাকার জন্য ব্যবহার করুন। প্লাস্টিক মোড়কে খাবার স্পর্শ করতে দিবেন না।
থার্মোমিটার।	মাইক্রোওয়েভ উপযোগী/Microwave Safe চিহ্ন থাকবে। (মাংস এবং ক্যান্ডি থার্মোমিটার)
ওয়াল্ড পেপার।	পানি ছিটানো প্রতিরোধে এবং খাবারকে ভেজা রাখতে ব্যবহার করুন।

**মাইক্রোওয়েভ ওভেনে যেসব উপাদানের পাত্র পরিহার করতে হবে**

পাত্র	মন্তব্য
অ্যালুমিনিয়াম ট্রে	বিদ্যুৎ পরিবহণ ঘটতে পারে। খাদ্যকে মাইক্রোওয়েভ উপযুক্ত পাত্রে স্থানান্তর করুন।
ধাতব হাতলসহ ফুড কাটন	বিদ্যুৎ পরিবহণ ঘটতে পারে। খাদ্যকে মাইক্রোওয়েভ উপযুক্ত পাত্রে স্থানান্তর করুন।
মেটাল বা মেটাল ট্রিমড পাত্র	ধাতু মাইক্রোওয়েভ বিরিকণকে খাদ্য পর্যন্ত পৌঁছতে দেয় না। ধাতুর কারণে বৈদ্যুতিক বলক তৈরি হতে পারে। মেটাল ট্রিমের কারণে বিদ্যুৎ পরিবহণ ঘটতে পারে।
ধাতুর পাকানো বন্ধন	বিদ্যুৎ বলক ঘটতে পারে এবং ওভেনে আগুন লাগতে পারে।
প্লাস্টিক ফোম	অতিরিক্ত তপমাত্রায় প্লাস্টিক ফোম গলে যেতে পারে ও তরল জাতীয় খাদ্যকে দূষিত করতে পারে।
কাঠ	কাঠ মাইক্রোওয়েভ ওভেনে ব্যবহারের সময় শুকিয়ে যাবে এবং ভেঙে যেতে পারে।

## ওভেনের যন্ত্রাংশ সেটিং

ওভেনের বিভিন্ন অংশ এবং আনুষঙ্গিক উপকরণের নামসমূহ:  
ওভেন ও সমস্ত জিনিসপত্র কার্টন থেকে বের করুন।  
ওভেনের নিম্নোক্ত আনুষঙ্গিক উপকরণ রয়েছে:

গ্লাস ট্রে: ১ টি

টার্নটেবিল রিং এ্যাসেম্বলি: ১ টি

ব্যবহারবিধি: ১ টি

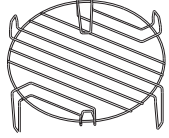
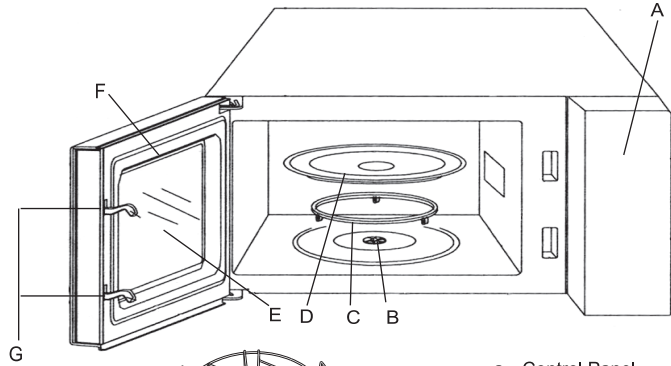

খিল র্যাক (Grill Rack)

শুধুমাত্র খিল তৈরির সময় ব্যবহার করতে হবে এবং গ্লাস ট্রে উপর রাখতে হবে

- Control Panel
- Turntable Shaft
- Turntable Ring Assembly
- Glass Tray
- Observation Window
- Door Assembly
- Safety Interlock System

### টার্নটেবিল ইনস্টলেশন:

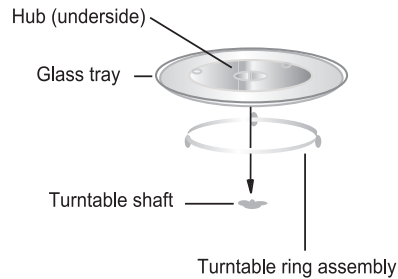

- গ্লাস ট্রে-টি কখনো উল্টো বসাবেন না। গ্লাস ট্রে-টি কখনো বেঁধে রাখা উচিত না।
- গ্লাস ট্রে এবং Turntable assembly সর্বদা ব্যবহার করতে হবে।
- রান্নার জন্য সকল খাদ্য এবং খাদ্যের পাত্র সর্বদাই গ্লাস ট্রে উপরে রাখবেন।
- যদি গ্লাস ট্রে অথবা ফেঁটে যায় বা ভেঙে যায় তবে আপনার নিকটস্থ অনুমোদিত সেবাকেন্দ্রে যোগাযোগ করুন।

## কাউন্টার টপ ইনস্টলেশন

প্যাকেটের ভিতর থাকা সকল উপাদান ও আনুষঙ্গিক উপকরণ বের করে ফেলুন। ওভেনটি পরীক্ষা করে নিন এটি ক্ষতিগ্রস্ত কিনা, যেমন: ওভেন ভেতর বা দরজা ভাঙা। ওভেনটি ক্ষতিগ্রস্ত হলে স্থাপন করবেন না।

কেবিনেট: মাইক্রোওয়েভ ওভেনের কেবিনেটের ভেতরে পাওয়া সকল রক্ষিত ফ্লিম বের করুন। ম্যাগনেট্রোনকে রক্ষা করার জন্য ওভেনের ভেতর সংযুক্ত যে হালকা বাদামী মিকা (Mica) কভার আছে তা সরাবেন না।

### স্থাপন:

- এমন একটি স্থান বেছে নিন যেখানে বায়ু আগমন এবং নির্গমনের জন্য যথেষ্ট জায়গা থাকে।
- স্থাপনের সর্বনিম্ন উচ্চতা হবে ৮৫ সে.মি.
- যন্ত্রটির পেছনের পৃষ্ঠটি দেয়ালের কাছে স্থাপন করুন। ওভেনের উপরে সর্বনিম্ন ৩০ সে.মি. ফাঁকা রাখুন এবং ওভেন ও দেয়ালের মাঝে কমপক্ষে ২০ সে.মি. ফাঁকা রাখুন।
- ওভেনের নিচ থেকে পাগুলো সরাবেন না।
- বাষ্প সৃষ্টি এবং নির্গমনের স্থান ব্লক হয়ে গেলে ওভেনের ক্ষতি হতে পারে।
- ওভেনটি যতটুকু সম্ভব রেডিও এবং টিভি থেকে দূরে স্থাপন করুন। মাইক্রোওয়েভ পরিচালনার সময় রেডিও ও টিভির রিসেপশনে সমস্যা হতে পারে।
- একটি আদর্শ আউটলেটে আপনার ওভেনটি সংযুক্ত করুন। ভোল্টেজ এবং ফ্রিকুয়েন্সির রেটিং লেবেলের ভোল্টেজ এবং ফ্রিকুয়েন্সির সাথে মিল আছে কিনা নিশ্চিত হোন।

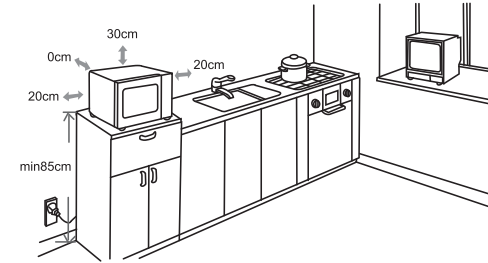

### সতর্কতা:

ওভেনটি অন্য কোনো ওভেন বা তাপ উৎপন্ন করে এমন যন্ত্রপাতির উপরে স্থাপন করবেন না। যদি তা করা হয় তবে ওভেনটি ক্ষতিগ্রস্ত হতে পারে এবং ওয়ারেন্টি বাতিল হবে।

অপারেশনের সময় বস্তুর উপরিভাগ  
গরম হতে পারে



## পরিচালনার নির্দেশনাবলি

এই মাইক্রোওয়েভ ওভেনে আধুনিক বৈদ্যুতিক নিয়ন্ত্রণ নির্দেশনা ব্যবহার করে রান্নার প্যারামিটারগুলো সমন্বয় করে আপনার চাহিদা অনুযায়ী রান্না করতে পারবেন।

### ১. সময় সেটিং:

মাইক্রোওয়েভ ওভেনটিতে বিদ্যুৎ সংযোগ দেয়ার পর ওভেনটির পর্দায় '00:00' প্রদর্শিত হবে এবং BUZZER টি একবার শব্দ করবে।

- ক. একবার 'CLOCK/KITCHEN TIMER' চাপুন পর্দায় ঘণ্টার পরিসংখ্যান দেখা যাবে।
- খ. ঘণ্টার সংখ্যা সমন্বয় করতে '🕒' নবটি ঘুরান। ০ থেকে ৯৫-এর মধ্যে সংখ্যা সংযোজন করতে হবে।
- গ. 'CLOCK/KITCHEN TIMER' চাপুন মিনিট প্রদর্শিত হবে।
- ঘ. মিনিট সমন্বয় করতে '🕒' নবটি ঘুরান। ০ থেকে ৯৫-এর মধ্যে সংখ্যা সংযোজন করুন।
- ঙ. সময় সেটিং শেষ করতে 'CLOCK/KITCHEN TIMER' চাপুন এবং ঘণ্টার পরিসংখ্যান দেখা যাবে।

### বি: দ্র:

১. বিদ্যুৎ সংযোগ থাকা অবস্থায় টাইম সেট না করলে ঘড়ি কাজ করবে না।
২. ঘড়ির সময় সেট করার সময় 'STOP/CLEAR' বাটনটি চাপুন। ওভেনটি স্বয়ংক্রিয়ভাবে পূর্বের অবস্থায় ফিরে যাবে।

### ২. কিচেন টাইমার:

- ক. দুবার 'CLOCK/KITCHEN TIMER' চাপুন পর্দায় '00:00' প্রদর্শিত হবে।
- খ. সঠিক সময় প্রবেশ করাতে '🕒' নবটি ঘুরান (রান্নার সর্বোচ্চ সময় ২৩ মিনিট)।
- গ. সেটিংটি নিশ্চিত করতে 'CLOCK/KITCHEN TIMER' এর পর 'CONFIRM/+30SEC/START' চাপুন।

বি: দ্র: কিচেন টাইম-টি ২৪ ঘণ্টা পদ্ধতি থেকে ভিন্ন। কিচেন টাইমারটি হচ্ছে একটি টাইমার।

### ৩. মাইক্রোওয়েভ কুकिং:

একবার মাইক্রোওয়েভ বাটনটি চাপুন, পর্দায় 'P100' প্রদর্শিত হবে। সঠিক পাওয়ার নিশ্চিত করতে মাইক্রোওয়েভ বাটনটি বারবার চাপুন। 'P100', 'P80', 'P50', 'P30' অথবা 'P10' প্রদর্শিত হবে প্রতিটি অতিরিক্ত চাপের জন্য। তারপর সঠিক পাওয়ার নিশ্চিত করতে 'START/+30SEC/CONFIRM' বাটনটি চাপুন। রান্না শুরু করতে 'START/+30SEC/CONFIRM' বাটনটি পুনরায় চাপুন।

## পরিচালনার নির্দেশনাবলি

### বি: দ্র:

২০ মিনিট রান্নার জন্য যদি আপনি ৮০% মাইক্রোওয়েভ পাওয়ার ব্যবহার করেন তবে নিম্নোক্ত ধাপসমূহ অনুসরণ করে ওভেনটি পরিচালনা করতে পারবেন।

- ক. 'MICROWAVE' বাটনটি একবার চাপুন, পর্দায় 'P100' প্রদর্শিত হবে।
- খ. 'MICROWAVE' বাটনটি পুনরায় চাপলে ৮০% মাইক্রোওয়েভ পাওয়ার পাবেন।
- গ. সঠিক সেটিং নিশ্চিত করতে 'START/+30SEC/CONFIRM' বাটনটি চাপুন, পর্দায় 'P80' প্রদর্শিত হবে।
- ঘ. রান্নার সময় সমন্বয় করতে '🕒' নবটি ঘুরাতে থাকুন ওভেনটি '20:00' প্রদর্শিত হওয়া পর্যন্ত।
- ঙ. রান্না শুরু করতে 'START/+30SEC/CONFIRM' বাটনটি চাপুন, পর্দায় 'P80' প্রদর্শিত হবে।

### বি: দ্র:

কডিং সুইচের সময় সমন্বয় করতে নিম্নোক্ত ধাপসমূহ অনুসরণ করুন।

০-১ মিনিট: ৫ সেকেন্ড

১-৫ মিনিট: ১০ সেকেন্ড

৫-১০ মিনিট: ৩০ সেকেন্ড

১০-৩০ মিনিট: ১ মিনিট

৩০-৯৫ মিনিট: ৫ মিনিট

প্রেস	১ম বার	২য় বার	৩য় বার	৪র্থ বার	৫ম বার
ডিসপ্লে	P100	P80	P50	P30	P10

### গ্রিল/কম্বিনেশন কুकिং:

'GRILL/COMBI' বাটনটি একবার চাপুন, পর্দায় 'G' প্রদর্শিত হবে। 'GRILL/COMBI' বারবার চাপুন অথবা সঠিক পাওয়ার নির্বাচন করতে '🕒' নবটি ঘুরান।

'G', 'C-1', 'C-2' প্রদর্শিত হবে প্রতিবার চাপের জন্য। তারপর নিশ্চিত করতে হবে 'START/+30SEC./CONFIRM' বাটনটি চাপুন এবং রান্নার সময় সমন্বয় করতে '🕒' নবটি ঘুরান (রান্নার সর্বোচ্চ সময় ৯৫ মিনিট), রান্না শুরু করতে 'START/+30SEC./CONFIRM' বাটনটি চাপুন।

বি: দ্র:

১০ মিনিট রান্নার জন্য খিল পাওয়ারে ব্যবহারের জন্য নিম্নোক্ত ধাপসমূহ অনুসরণ করুন:

১. 'GRILL/COMBI' একবার চাপুন, পর্দায় 'G' প্রদর্শিত হবে।
২. নিশ্চিত করতে 'START/+30SEC/CONFIRM' চাপুন।
৩. রান্নার সময় নির্ধারণ করতে  নবটি ঘুরান যতক্ষণ পর্যন্ত ওভেনের পর্দায় '10:00' প্রদর্শিত।
৬. রান্না শুরু করতে 'START/+30SEC/CONFIRM' বাটনটি চাপুন।

নোট:

খিল রান্নার জন্য অর্ধেক সময় পার হলে দুবার শব্দ করবে এবং খিল খাবারের ভালো ফলাফলের জন্য খাবারটিকে উল্টাতে হবে। দরজা বন্ধ করুন এবং রান্না চালু রাখতে 'START/+30S/CONFIRM' বাটনটি চাপুন। যদি কোনো কাজ না হয় তবে ওভেনটি স্বয়ংক্রিয়ভাবে রান্না করতে থাকবে।

নোট:

কম্বিনেশন নির্দেশনাবলি:

নির্দেশনা	ডিসপ্লে	মাইক্রোওয়েভ	খিল
১	G	০	১০০%
২	C-1	৫৫%	৪৫%
৩	C-2	৩৬%	৬৪%

মাল্টি স্টেজ কুकिং:

সর্বোচ্চ দুই স্টেজে সেট করা যায়। ডিফ্রস্টিং যদি এক স্টেজ হয় এটা স্বয়ংক্রিয়ভাবে প্রথম স্টেজ নির্ধারিত করে। 'BUZZER' টি প্রতি স্টেজে একবার শব্দ করবে এবং পরবর্তী স্টেজ শুরু হবে।

নোট: অটো মেনু মাল্টি স্টেজের অংশ হিসেবে সেট করা যাবে না।

বি: দ্র: খাদ্য ৫ মিনিট ডিফ্রস্ট করতে ৮০% মাইক্রোওয়েভ পাওয়ারে ৭ মিনিট রান্না করুন। নিম্নোক্ত ধাপসমূহ অনুসরণ করুন।

ক. 'TIME/DEFROST' বাটন চাপুন, পর্দায় 'dEF1' প্রদর্শিত হবে।

খ. নবটি ঘুরান, ১০০ গ্রাম-২০০০ গ্রাম পর্যন্ত ওজন সেট করার জন্য 'START/+30SEC/CONFIRM' চাপুন।

গ. এরপর সময় প্রদর্শিত হবে এবং সময় কমতে থাকবে।

ঘ. ৮০% মাইক্রোওয়েভ পাওয়ার পছন্দ করতে 'MICROWAVE' বাটনটি পুনরায় চাপুন যতক্ষণ না পর্দায় 'P80' প্রদর্শিত হয়।

ঙ. নিশ্চিত করতে 'START/+30SEC/CONFIRM' বাটনটি চাপুন।



চ. ৭ মিনিটের রান্না সমন্বয় করতে  নবটি চাপুন।

ছ. রান্না শুরু করতে 'START/+30SEC/CONFIRM' বাটনটি চাপুন।

৬. স্পিডি কুकिং:

ক. অপেক্ষমান অবস্থায় ১০০% মাইক্রোওয়েভ পাওয়ার লেভেলে ৩০ সেকেন্ড রান্নার জন্য 'START/+30SEC/CONFIRM' বাটন চাপুন।

খ. মাইক্রোওয়েভ, খিল, কম্বিনেশন এবং টাইম ডিফ্রস্ট অবস্থায় রান্নার সময় বাড়াতে 'START/+30SEC/CONFIRM' বাটনটি চাপুন।

গ. অপেক্ষমান অবস্থায় ১০০% পাওয়ারে রান্নার জন্য  নবটি বামে চাপুন, তারপর রান্নার সময় নির্ধারণ করতে  নবটি ঘুরান। রান্না শুরু করতে 'START/+30SEC/CONFIRM' বাটনটি চাপুন।

নোট: ওয়েট ডিফ্রস্ট ও অটো মেনুতে রান্নার জন্য এই ফ্যাংশনটি কাজ করবে না।



অটো মেনু তালিকা:

মেনু	ওজন	ডিসপ্লে
A-1 Pizza	২০০ গ্রাম	২০০
	৪০০ গ্রাম	৪০০
A-2 Meat	২৫০ গ্রাম	২৫০
	৩৫০ গ্রাম	৩৫০
	৪৫০ গ্রাম	৪৫০
A-3 Vegetable	২০০ গ্রাম	২০০
	৩০০ গ্রাম	৩০০
	৪০০ গ্রাম	৪০০
A-4 Pasta	৫০ গ্রাম (৪৫০ মি. লি. ঠান্ডা পানির সাথে)	৫০
	১০০ গ্রাম (৮০০ মি. লি. ঠান্ডা পানির সাথে)	১০০
A-5 Potato	২০০ গ্রাম	২০০
	৪০০ গ্রাম	৪০০
	৬০০ গ্রাম	৬০০
A-6 Fish	২৫০ গ্রাম	২৫০
	৩৫০ গ্রাম	৩৫০
	৪৫০ গ্রাম	৪৫০
A-7 Beverage	১ কাপ (১২০ মি. লি.)	১
	২ কাপ (২৪০ মি. লি.)	২
	৩ কাপ (৩৬০ মি. লি.)	৩
A-8 Popcorn	৫০ গ্রাম	৫০
	১০০ গ্রাম	১০০

অটো মেনু:

- ক. অপেক্ষমান অবস্থায় কাজক্ষিত ফ্যাংশনের জন্য 'নবটি' ডানদিকে ঘুরান। পর্দায় 'A-1', 'A-2', 'A-3', 'A-8' প্রদর্শিত হবে।
- খ. প্রয়োজনীয় মেনু নিশ্চিত করতে 'START/+30SEC/CONFIRM' বাটনটি চাপুন।
- গ. মেনুর ওজন পছন্দ করতে 'নবটি' ঘুরান এবং 'ইন্ডিকেটর' জ্বলে উঠবে।
- ঘ. রান্না শুরু করতে 'START/+30SEC/CONFIRM' বাটনটি চাপুন।

৮. ওজন অনুযায়ী ডিফ্রস্ট:

- ক. 'WEIGHT DEFROST' প্যাডটি চাপুন, ওভেনের পর্দায় 'dEF1' প্রদর্শিত হবে।
- খ. খাদ্যের ওজন নির্বাচন করতে 'নবটি' ঘুরান এবং একই সঙ্গে 'ইন্ডিকেটর' জ্বলে উঠবে। খাদ্যের ওজন ১০০-২০০০গ্রামের মধ্যে হতে হবে।
- গ. ডিফ্রস্টিং শুরু করতে 'START/+30SEC/CONFIRM' বাটনটি চাপুন।

৯. সময় অনুযায়ী ডিফ্রস্ট:

- ক. 'TIME DEFROST' প্যাডটি চাপুন, ওভেনের পর্দায় 'dEF2' প্রদর্শিত হবে।
- খ. রান্নার সময় নির্বাচন করতে 'নবটি' ঘুরান। সেটিং সময় হবে সর্বোচ্চ ৯৫ মিনিট।
- গ. ডিফ্রস্টিং শুরু করতে 'START/+30SEC/CONFIRM' বাটনটি চাপুন।

১০. ফ্যাংশন খুঁজতে:

- ক. রান্নারত অবস্থায় বর্তমান সময় জানার জন্য 'CLOCK/KITCHEN TIME' বাটনটি চাপুন। এটি ৩ সেকেন্ড প্রদর্শিত হবে।
- খ. মাইক্রোওয়েভ, গ্রিল এবং কম্বিনেশন রান্না অবস্থায় বর্তমান পাওয়ার ৩ মিনিট প্রদর্শিত হবে।

১১. চাইল্ড লক:

লক: অপেক্ষমান অবস্থায় ৩ সেকেন্ড 'STOP/CLEAR' বাটনটি চাপুন। চাইল্ড লক অবস্থায় ঘুরান। নির্দেশনা দিয়ে দীর্ঘ সময় হুইসেল 'BEEF' দেবে এবং 'ইন্ডিকেটর' জ্বলে উঠবে। পর্দায় বর্তমান সময় অথবা '----' প্রদর্শিত হবে।

আনলক: লক অবস্থায় ৩ সেকেন্ড 'STOP/CLEAR' চাপুন। লক খুলে গেছে নির্দেশনা দিয়ে দীর্ঘ সময় হুইসেল দেবে এবং 'ইন্ডিকেটর' অদৃশ্য হয়ে যাবে।

ডিফ্রস্টিং শুরু করতে 'START/+30SEC/CONFIRM' বাটনটি চাপুন।

১২. বৈশিষ্ট্য:

- ক. শুরুতে নবটি ঘুরালে 'BUZZER' টি একবার শব্দ করবে।
- খ. রান্না চলমান রাখতে 'START/+30SEC/CONFIRM' বাটনটি চাপতে হবে যদি দরজা খোলা থাকে।
- গ. কুकिং প্রোগ্রাম সেট হয়ে গেলে। 'START/+30SEC/CONFIRM' ২ মিনিটের মধ্যে চাপ দেয়া যাবে না। বর্তমান সময় প্রদর্শিত হবে। সেটিং বাতিল হয়ে যাবে।
- ঘ. কার্যকরী চাপে 'BUZZER' টি একবার শব্দ করবে কিন্তু অকার্যকরী চাপে ফেলে প্রতিক্রিয়া নেই।
- ঙ. রান্না শেষ হলে ৫ বার শব্দ করে আপনাকে মনে করিয়ে দেবে।

## ট্রাবল শ্টিং (Trouble Shooting)

নরমাল	
মাইক্রোওয়েভ ওভেনে টিভি রিসেপশনে সমস্যা হওয়া।	মাইক্রোওয়েভ ওভেন চলার সময় রেডিও এবং টিভির রিসেপশনে সামান্য সমস্যা হতে পারে। এটা ছোটখাটো বৈদ্যুতিক যন্ত্রপাতি, যেমন: মিক্সার, ভ্যাকুয়াম ক্লিনার এবং বৈদ্যুতিক ফ্যান চালানোর সময় যে বৈদ্যুতিক সামান্য সমস্যা হয় তার মতই। এটা স্বাভাবিক।
ডিম ওভেন বাতি।	মাইক্রোওয়েভে কম পাওয়ারে রান্নার সময় ওভেনের লাইটটি DIM বা অনুজ্জল হতে পারে। এটা স্বাভাবিক।
ওভেনের দরজায় বাষ্প জড়ো হওয়া, ধোঁয়া নির্গমনের পথ গরম হওয়া।	রান্নার সময় খাবার থেকে ধোঁয়া আসতে পারে। বেশিরভাগ ক্ষেত্রে ধোঁয়া নালির ভেতর থেকে বের হয়। কিন্তু কিছু সময় ওভেনের দরজার মত ঠান্ডা জায়গায় বাষ্প জড়ো হয়। এটা স্বাভাবিক।
ভেতরে খাবার ছাড়া হঠাৎ ওভেন চালু হলে।	খাবার ওভেনে না রেখে ওভেন চালু করা সম্পূর্ণ নিষেধ। এটা খুব বিপজ্জনক।

সমস্যা	সম্ভাব্য কারণ	প্রতিকার
ওভেন চালু না হওয়া।	ক. পাওয়ারের কর্ডটি শক্তভাবে সংযুক্ত হয়নি।	ক. সংযোগ বিচ্ছিন্ন করুন। তারপর ১০ সেকেন্ড পরে আবার সংযোগ দিন।
	খ. ফিউস ব্লোইং হচ্ছে অথবা সার্কিট ব্রেকার কাজ করছে।	খ. ফিউসটি প্রতিস্থাপন করুন অথবা সার্কিটব্রেকার রিসেট করুন (কোম্পানির পেশাদার ব্যক্তি কর্তৃক মেরামতকৃত)।
	গ. আউটলেটে সমস্যা।	গ. অন্যান্য বৈদ্যুতিক যন্ত্রপাতি দিয়ে আউটলেটটি পরীক্ষা করুন।
ওভেনটি গরম হয় না।	ঘ. দরজা ভালভাবে বন্ধ না হওয়া।	ঘ. দরজাটি ভালভাবে বন্ধ করুন।

### বর্জ্য ত্যাগ:



ইলেকট্রিক্যাল এবং ইলেকট্রনিক্স যন্ত্রের বর্জ্য 'WEEE' নির্দেশনা অনুসারে, 'WEEE' আলাদাভাবে সংগ্রহের ব্যবস্থা করা উচিত। যদি ভবিষ্যতের কোনো সময়ে আপনার এই পণ্যটি DISPOSE করা প্রয়োজন পড়ে, তবে দয়া করে আপনার গৃহস্থলির বর্জ্যের সাথে DISPOSE করবেন না। দয়া করে পণ্যটি 'WEEE' সংগ্রহ কেন্দ্রে প্রেরণ করুন।

